

# Technisches Datenblatt

## Milchhängewaage MHW

**BIZERBA**  
**BUSCH**

*Die Milchhängewaage MHW wurde speziell für den Bedarf von Kleinbetrieben, z.B. Käsereien und Milchsammelstellen, konzipiert. Sie ist hochwertig verarbeitet, kompakt gebaut, einfach zu bedienen und überzeugt durch grammgenaue Wiegeergebnisse. Ideal für die Herstellung von Käse- oder Milchprodukten mit hohem Qualitätsanspruch.*



Mehr Informationen  
Hohe Leistung mit  
einer breiten Palette  
von Lösungen und  
Optionen.

Spezifikationen	Fakten	Details
<b>Hängewaage</b>	Wägebereich 160, 200, 240, 300, 400, 500 kg	Teilung 0,2 / 0,2 / 0,2 / 0,2 / 0,5 / 0,5 kg Tragkraft 200 / 250 / 300 / 500 / 500 / 600 kg
<b>Eichfähig</b>	nach Handelsklasse III	
<b>Terminal</b>	iS Terminals	
<b>Schutzart</b>	IP68	Messzellen sind hermetisch dicht abgekapselt komplett aus rostfreiem Stahl
<b>Aufhängung</b>	Wand  Decke  Behälterhalterung	rostfreie Wandkonsole Aufhängepunkt des Milchkessels verschiebbar 550 - 650 mm rostfreie Deckenkonsole mit Anbauelement für Aufhängung des Milchkessels Haken

Optionen	Fakten	Details
<b>Stative für Terminals</b>	Wand- oder Bodenstativ	Edelstahl
<b>Software</b>	MDVnet LATGnet	
<b>Fernbedieneinheit</b>	als Tisch- oder Wandbefestigung	zur Identifikation
<b>Terminals</b>	als Schalttafeleinbau als Zweitanzeige	mit größeren Ziffern
<b>Drucker</b>	Streifendrucker Laserdrucker	
<b>Montagezubehör</b>	Durchgangverschraubung mit Platte aus rostfreiem Stahl Dübel-/ Klebesatz Dübelsatz	Ziegelwand  Backsteinmauerwerk Normale Betonwand

## Infografik

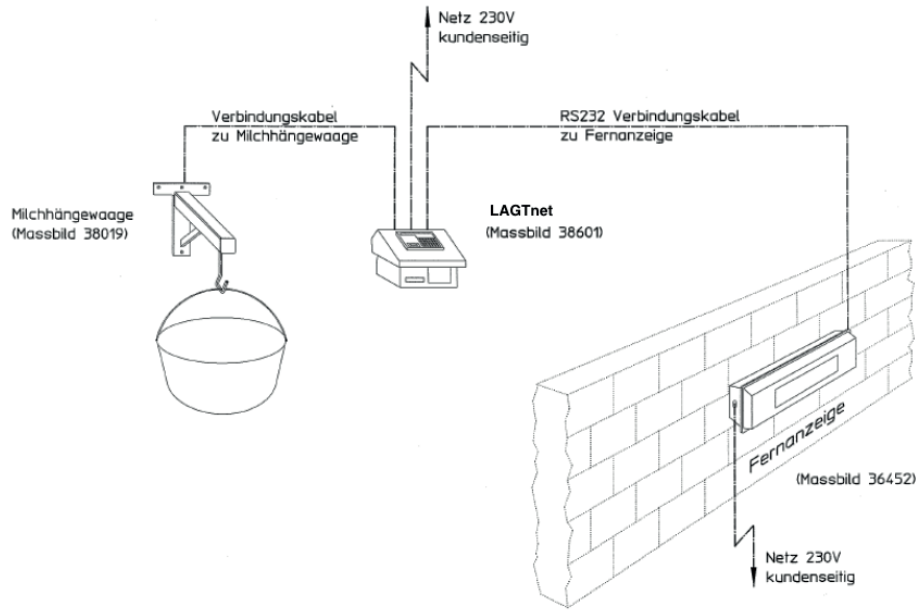

## Symbole



Schutzart IP68



Wand



Decke



Variabel

## Maßzeichnungen

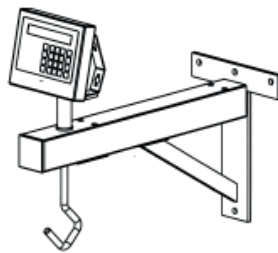
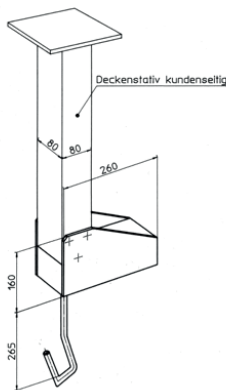

Wandkonsole

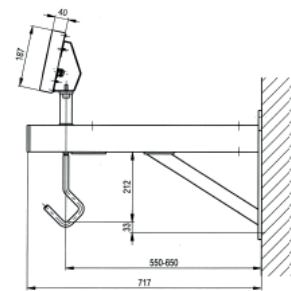

Seitenansicht

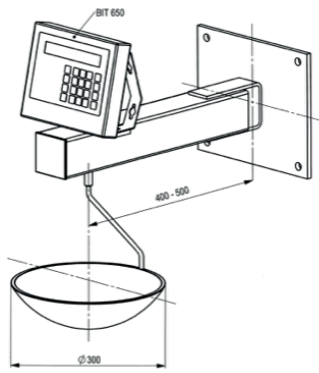

MHW

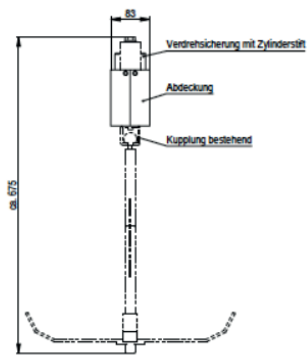

MHW

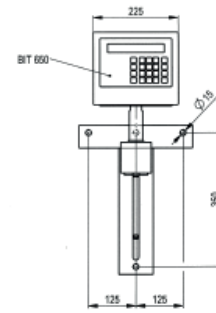

Frontansicht MHW

**Bizerba Busch AG**

Ceres  
7203 Trimmis  
Switzerland

T +41 81 307 80 80  
F +41 81 307 80 81

[www.bizerbabusch.ch](http://www.bizerbabusch.ch)